

# Calor Glass

Modell: PH600 D & PH1000 D

Panelovn med herdet glass. Farge: Hvit

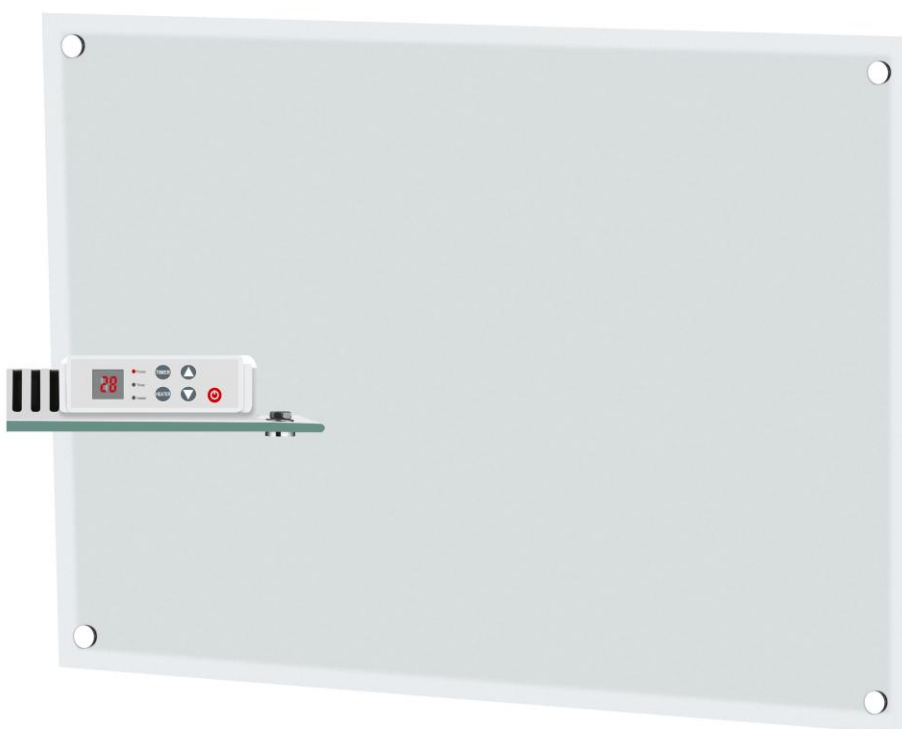

## - BRUKSANVISNING -

Vennligst les bruksanvisningen nøye før bruk. Ta godt vare på denne bruksanvisningen for senere bruk.

## Viktig sikkerhetsinformasjon

---

Vanlige sikkerhetsregler må alltid følges ved bruk av elektriske artikler, spesielt når barn er tilstede.

ADVARSEL! For å unngå elektrisk støt eller skader på grunn av varme, pass alltid på at støpselet er trukket ut før ovnen flyttes eller rengjøres.

- Les bruksanvisningen nøye
- Produktet er kun beregnet for hjemmebruk.
- Sørg for at ovnen kobles til husets vanlige strømnnett(230V) slik ovnens merke viser.
- Nye ovner vil avgi en egen lukt når de tennes første gangen. Dette gir seg etter en kort stund og er ikke på noen måte farlig.
- Sjekk at det ikke har falt rester (isopor/papp) fra innpakningen ned på varme-elementene i ovnen. Slike rester må fjernes for å unngå ubehagelig lukt.
- Unngå at ovnen blir overopphetet – den må aldri tildekkes.
- Skru alltid ovnen av (Off) og dra ut kontakten når den ikke er bruk over lengre tid.
- Vær spesielt oppmerksom hvis ovnen er i bruk i rom hvor barn, handikappede eller eldre oppholder seg.
- Ovnen må ikke stilles opp rett ”under” et elektrisk kontaktpunkt.
- Ledningen må ikke legges under tepper av noe slag. Påse at den ligger på en slik måte at den ikke blir en ”snublefelle” i boligen.
- Ovnen må ikke brukes hvis ledningen eller kontakten er skadet. Den må ikke brukes hvis den er blitt mistet i bakken (gulvet) eller skadet på annen måte slik at den ikke fungerer normalt lenger.
- Hvis ledningen blir skadet må denne bli reparert av fabrikanten eller av en fagperson for å unngå farlige situasjoner.
- Unngå å bruke skjøteledning fordi en slik ledning kan bli overopphetet og muligens starte en brann.
- Dekk aldri til luftinntakene på ovnen. Unngå en mulig brann ved å sørge for at ovnens luftinntak ikke er sperret eller tildekket. Ovnen brukes i rom med vanlige flate gulv.

- Ovnens må ikke monteres rett ved brennbart materiale av noe slag da det alltid kan være en fare for brann. Det skal være min. en (1) meter klaring fra ovnens fremside og alltid god avstand ut til sidene.
- Ovnens må aldri brukes i rom hvor det lagres bensin, maling eller andre lett antennelige væsker som for eksempel i en garasje.
- Ovnens er godkjent for bruk i sone 2 i badrom.
- Ta aldri på en elektrisk ovn med våte hender. Ovnens monteres slik at en person som dusjer eller tar et bad ikke kan komme i direkte kontakt med den.
- Ovnens blir varm når den står på. Vær derfor oppmerksom slik at du unngår å brenne eller svi deg på huden.
- Ovnens må være skrudd av, kontakten tatt ut og ovnens være kald før den blir flyttet på.
- Unngå overbelastning på strømmettet (kursen) hvor ovnens er tilkoblet. Ta hensyn hvis annen elektrisk apparatur er koblet til samme strømuttak eller kurs.

### **TA VARE PÅ DENNE BRUKSANVISNINGEN!**

### **HA ALDRI VÅTE HENDER PÅ ELLER DEKK TIL DIN PANELOVN!**

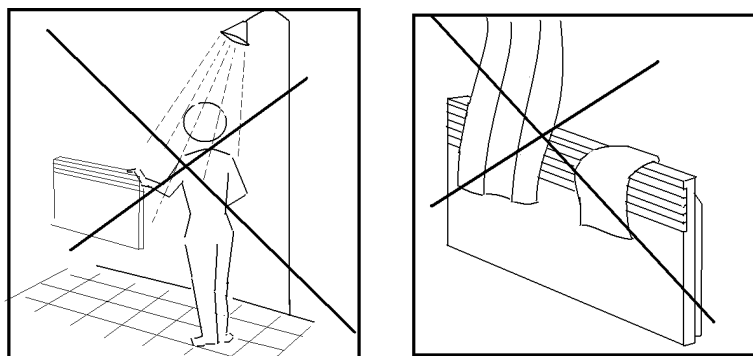

#### Spesifikasjoner Calor Glass

Modell	Mål	Strømstyrke	Varmeytelse
PH600 D	65,5 x 5,0 x 46,5 cm	~230V/50Hz	600 W
PH1000 D	100,0 x 5,0 x 46,5 cm	~230V/50Hz	1000 W

## Beskrivelse av ovnen

---

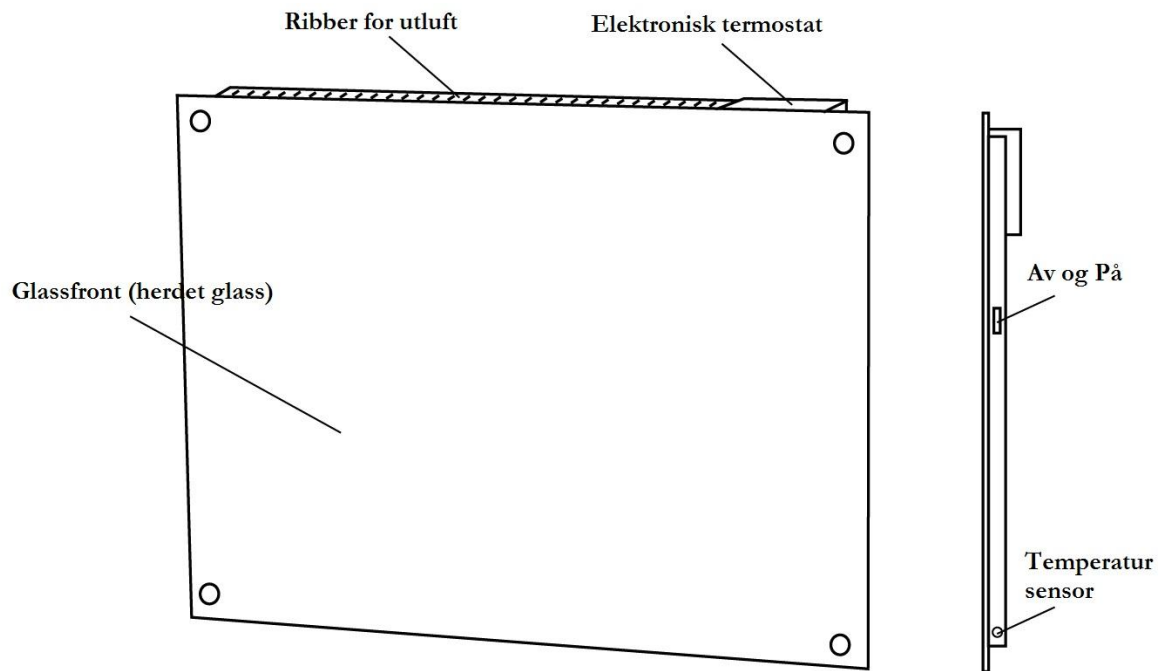

1. Av/På
2. Overopphetingsvern
3. Vannfast i henhold til IPX4. Kan monteres i sone 2 på baderom
4. Ovn er konstruert for veggmontering
5. Justerbar termostat (elektronisk)
6. Frostsikring

## Montering

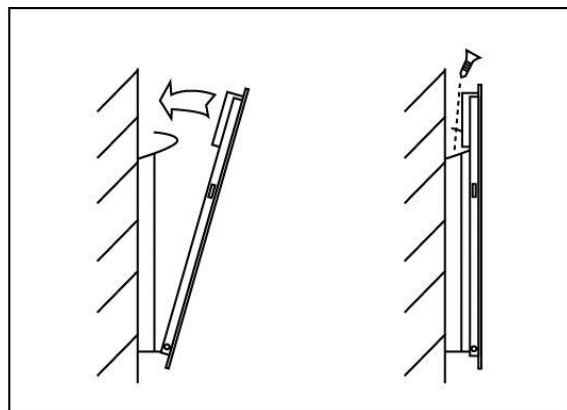
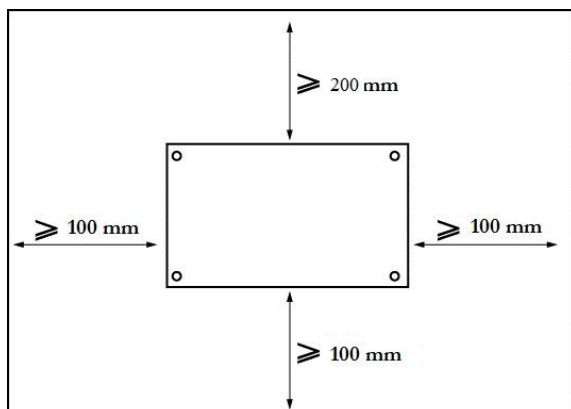

1. Bor hull i veggen. **OBS! Avstand til gulv, sidevegger skal være minimum 10 cm**
2. Fest H-braketten til veggen.
3. Huk først fast ovnen nederst før du presser ovnen inn i krokene (øverst)
4. Skru inn låseskruene som vist på tegningen over.

### Forklaring av soneinndeling i våtrom (Ovnen er sone 2 godkjent, IPX4)

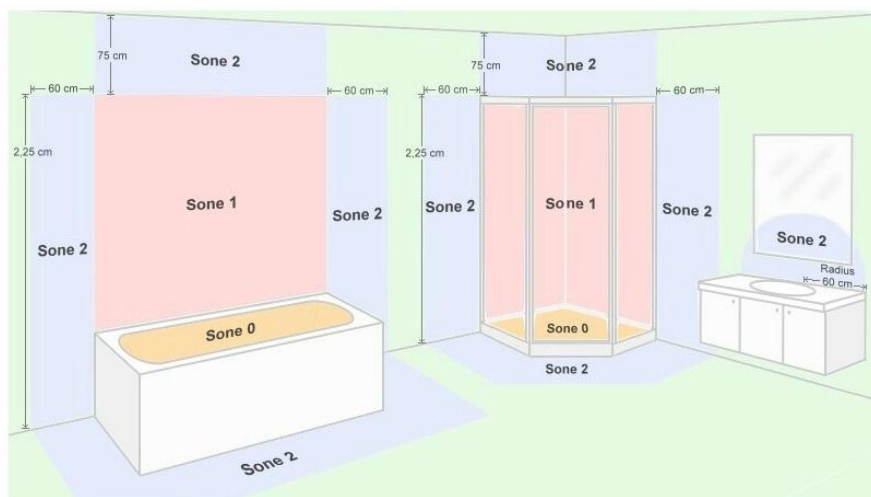



## Bruksanvisning

---

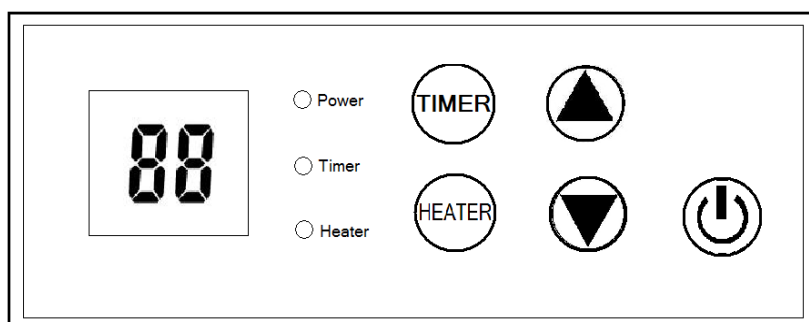



### Kontrollpanelet:



**Advarsel:** Før ovnen tas i bruk må den være festet til en vegg. Hvis ovnen ikke er montert korrekt eller satt opp skjevt, kan det føre til at den ikke vil fungere eller i verste fall bli ødelagt.



1. Sett i kontakten og skru på ovnen.
2. Trykk nå  Power-knappen. Et lys på panelet viser at ovnen er på. I det digitale lysfeltet kan du nå se den faktiske romtemperaturen.
3. Trykk så  knappen og lyset med "Heater" viser at varmefunksjonen er aktiv.

### Innstilling av ønsket temperatur:

Trykk ned  eller opp  for å stille inn ønsket romtemperatur. Trykk  for å redusere eller  for å heve temperaturen. Ovnen "bekrefter" ditt temperaturvalg i løpet av 3 sekunder. Den vil etter ca 5 sekunder vise den faktiske romtemperaturen.

### Innstilling av tid (timer):

Trykk på  og lyset for "timer" tennes. Dette bekrefter at du nå kan legge inn tiden du ønsker ovnen skal være på. Det blinker også i digitalfeltet. Det viser nå timer/minutter. Trykk

 eller  for å velge hvor lenge du ønsker at ovnen skal gi varme. Ovnens ”bekrefter” automatisk den valgte tiden etter ca 3 sekunder. Etter ytterligere ca 5 sekunder vil ovnen vise den aktuelle temperaturen i rommet

4. Ovnens har en “Anti-Frost” funksjon. Så lenge ovnen står på og er koblet til nettet vil den automatisk koble seg på hvis temperaturen faller under 5°C. Da vil følgende signal  begynne å blinke i displayet.

5. Ovnens har også et overopphetingsvern som trer i kraft hvis deler av ovnen skulle bli for varm.

6. Skru av ovnen ved å sette termostaten til minimum og skru av hovedbryteren på ovnen. Ta for sikkerhetsskyld ut stikkkontakten fra veggen.

## Vedlikehold

---

1. Ta ut alltid ut stikkkontakten og la ovnen bli kald før rengjøring.
2. Tørk ovnen regelmessig med en lett fuktig klut og tørk av overflaten før du skrur på ovnen igjen.

**OBS! Ovnens må aldri legges i vann.**

**Unngå bruk av vaskemidler ved renhold.**

**Det må aldri komme vann inn i ovnen da dette kan medføre fare.**

3. Støv etc. fjernes med en myk klut.
4. Ovnens kan lagres på et tørt og rent sted.
5. Hvis ovnen skulle slutte å virke må du ikke forsøke å reparere den selv da det kan medføre både brannfare og/eller elektrisk støt.

## Garanti

---

Garantien gjelder i 2 år. I denne tiden vil ovnen bli reparert eller erstattet om feil skulle oppstå. Forutsetningen er at ovnen er brukt i henhold til denne bruksanvisningen og fremlegging av kjøpskvittering. Skulle det oppstå feil med ovnen, ta kontakt med butikken der den ble kjøpt eller med importøren.

Importør:

**Novaplan AS**  
Grini Næringspark 12  
1361 Østerås  
Tlf: 22 13 32 00

[www.novaplan.no](http://www.novaplan.no)

